

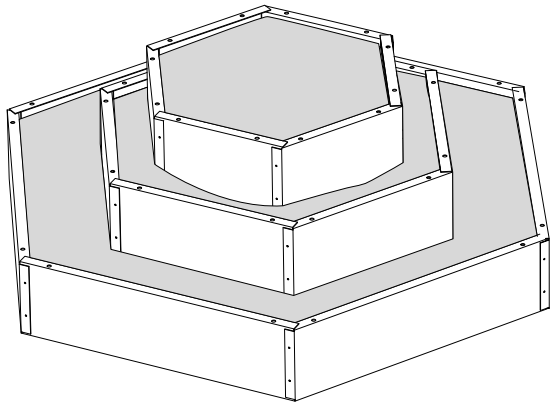





# СХЕМА СБОРКИ АЛЬПИЙСКОЙ ГОРКИ



**"Внимание!**

На все детали нанесена защитная, транспортировочная пленка."

## КОМПЛЕКТАЦИЯ

- 2.3  Бортик с прямыми торцами х3шт
- 1.3  Бортик с загнутыми торцами х3шт
- 2.2  Бортик с прямыми торцами х3шт
- 1.2  Бортик с загнутыми торцами х3шт
- 2.1  Бортик с прямыми торцами х3шт
- 1.1  Бортик с загнутыми торцами х3шт
- 3 Винт 36шт     
 4 Шайба 36шт     
 5 Гайка 36шт
- 6 Колья для крепления к грунту 12шт

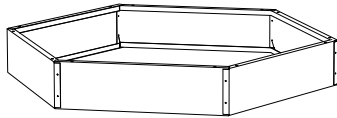
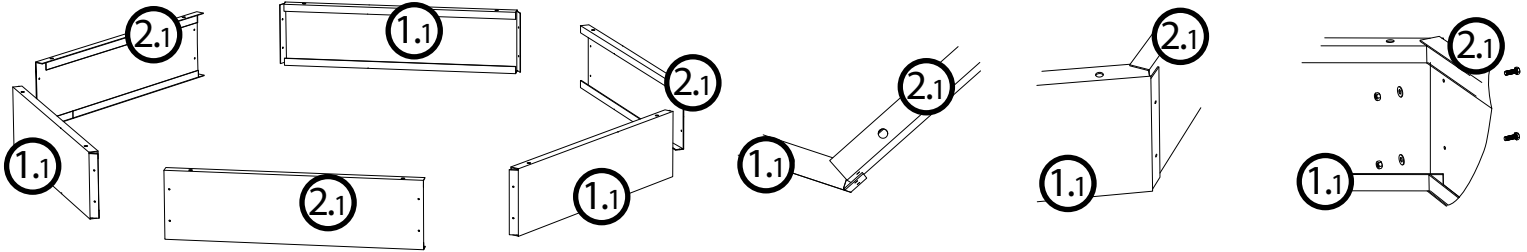

Соберите нижний ярус, закрепите его 4-мя кольями к земле. Засыпьте нижний ярус полностью землей, утрамбуйте землю (для лучшего уплотнения можно пролить водой).

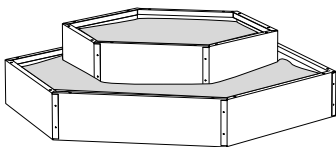
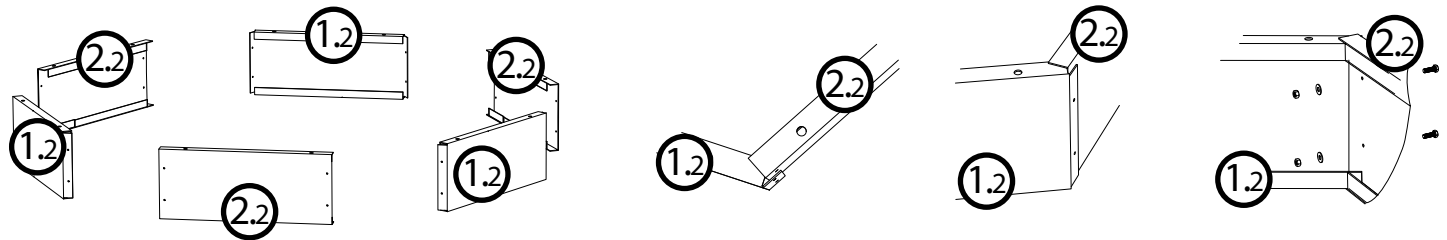

Соберите и установите средний ярус закрепите его 4-мя кольями засыпьте полностью землей, утрамбуйте землю.

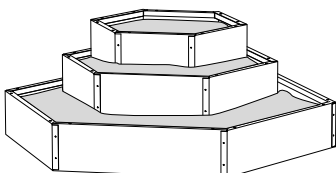
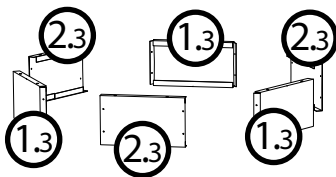

Соберите и установите верхний ярус, засыпьте полностью землей. Изделие готово к использованию.